

No: Dz2017103222



160021020170



(2016)国认监认字(001)号



中国认可
国际互认
检测
TESTING
CNAS L0259

检 验 报 告

认证委托人: 广东艺光消防科技有限公司

产品型号名称: GB-C-100W-01 型应急照明控制器

检验类别: 型式试验

国家消防电子产品质量监督检验中心





中国国家强制性产品认证证书

CERTIFICATE FOR CHINA COMPULSORY PRODUCT CERTIFICATION

证书编号: 2017081815000833

认证委托人: 广东艺光消防科技有限公司

地址: 广东省江门市江海区高新东路 27 号第 7 幢厂房

生产者: 广东艺光消防科技有限公司(H006818)

地址: 广东省江门市江海区高新东路 27 号第 7 幢厂房

生产企业: 广东艺光消防科技有限公司

地址: 广东省江门市江海区高新东路 27 号第 7 幢厂房 3 层

产品名称: 应急照明控制器

认证单元: GB-C-100W-01

内含: GB-C-100W-01(主型)

产品认证实施规则: CNCA-C18-01: 2014

产品认证实施细则: CCCF-HZBJ-02

产品认证基本模式: 型式试验 + 企业质量保证能力和产品一致性检查 + 获证后生产现场抽取样品检测或者检查

产品标准: GB 17945-2010

上述产品符合强制性产品认证实施规则 CNCA-C18-01: 2014、强制性产品认证实施细则 CCCF-HZBJ-02 的要求, 特发此证。

首次发证日期: 2017-12-26

发(换)证日期: 2017年12月26日 有效期至: 2022年12月25日

本证书的有效性需依靠通过证后监督获得保持

本证书的相关信息可通过国家认监委网站 www.cnca.gov.cn 和

中国消防产品信息网站 www.cccf.com.cn 查询



中国认可
产品
PRODUCT
CNAS C073-P

发证机构名称(盖章)



公安部消防产品合格评定中心

中国·北京市东城区永外西革新里甲 108 号 100077

<http://www.cccf.net.cn>

A 0090125

国家消防电子产品质量监督检验中心
检验报告

No: Dz2017103222

共 11 页 第 1 页

产品名称	应急照明控制器	型 号	GB-C-100W-01
认证委托人	广东艺光消防科技有限公司	检验类别	型式试验
生产者	广东艺光消防科技有限公司	生产日期	2017 年 3 月
生产企业	广东艺光消防科技有限公司	抽 样 者	/
抽样基数	/	抽样地点	/
样品数量	2 台	抽样日期	/
样品状态	完好	受理日期	2017 年 7 月 17 日
检验依据	GB 17945-2010《消防应急照明和疏散指示系统》 CNCA-C18-01: 2014《强制性产品认证实施规则 火灾报警产品》 CCCF-HZBJ-02《强制性产品认证实施细则 火灾报警产品 消防应急照明和疏散指示产品》		
检验项目	全部适用项目		
检 验 结 论	<p style="text-align: center;">经检验，所检验项目符合 GB 17945-2010《消防应急照明和疏散指示系统》要求，按照上述检验依据综合判定为合格。</p> <p style="text-align: center;">以下空白。</p> <div style="text-align: right;">  <p>签发日期: 2017 年 9 月 28 日</p> </div>		
备 注	报告中符号“/”表示无内容，“—”表示不适用于该产品。		

批准: 

审核: 

编制: 

国家消防电子产品质量监督检验中心
检验报告

No: Dz2017103222

共 11 页 第 2 页

认证委托人	广东艺光消防科技有限公司		
通信地址	江门市江海区高新东路 27 号第 7 幢厂房		
联系电话	0750-3430935	传 真	0750-3430915

产 品 照 片



国家消防电子产品质量监督检验中心
检验报告

No: Dz2017103222

共 11 页 第 3 页

产品内部照片

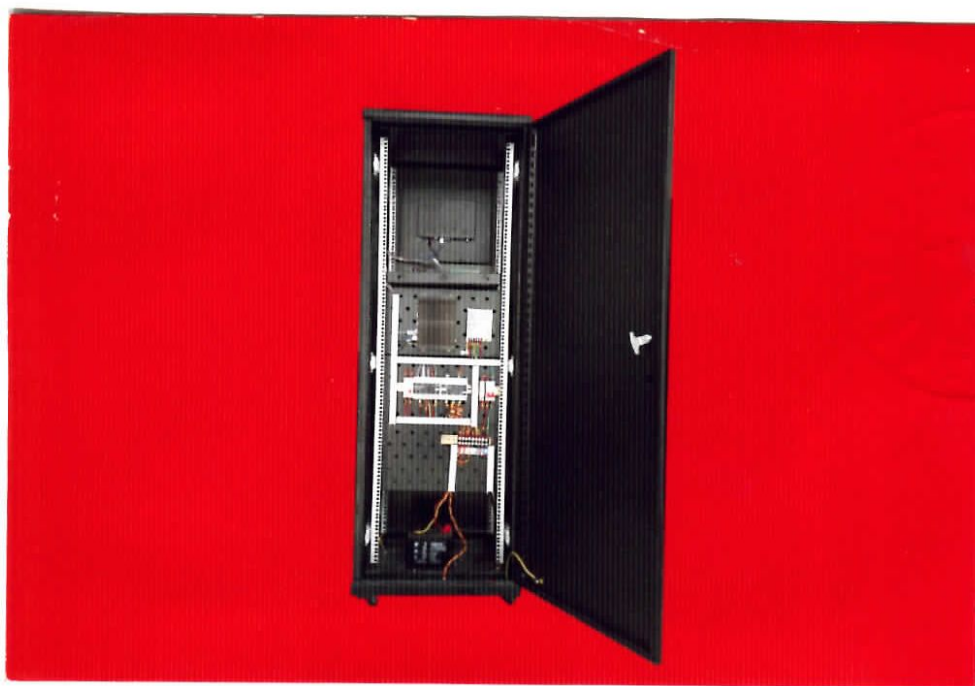

国家消防电子产品质量监督检验中心
检验报告

No: Dz2017103222

共 11 页 第 4 页

一、产品铭牌内容:

- 1) 产品名称: 应急照明控制器
- 2) 型号: GB-C-100W-01
- 3) 执行标准号: GB 17945-2010
- 4) 生产者: 广东艺光消防科技有限公司
- 5) 生产企业: 广东艺光消防科技有限公司
- 6) 生产地址: 江门市江海区高新东路 27 号第 7 幢厂房
- 7) 外壳防护等级: IP30
- 8) 额定电源电压: AC220V
- 9) 额定工作频率: 50Hz
- 10) 主电功耗: 100W
- 11) 产品制造日期和产品编号: 有

二、产品特性描述:

- 1) 外形尺寸: 1830mm×600mm×600mm;
- 2) 电池: 单节容量: 12V 17Ah、节数: 1 节;
- 3) 外壳材质: 金属;
- 4) 显示器件类型: 液晶显示器、指示灯;
- 5) 输出回路数量: 2 个回路;
- 6) 与以下产品配接工作:
四川大华杰照明电器有限公司生产的应急照明集中电源 (消防应急灯具专用应急电源);
广东艺光消防科技有限公司生产的集中电源集中控制型消防应急照明灯具、集中电源集中控制型消防应急标志灯具和应急照明分配电装置。

三、产品关键件描述:

电源

型号: NES-50-12

生产者: 明纬 (广州) 电子有限公司

一致性核查结论: 符合

国家消防电子产品质量监督检验中心
检验报告
检验结果汇总表

生产企业：广东艺光消防科技有限公司
产品型号：GB-C-100W-01

№：Dz2017103222
共 11 页 第 5 页

序号	检验项目	GB17945-2010 标准条款号	检验结果	结论	备注
1	试验前检查	7.1.4、9、10	满足标准要求。 自检功能试验方法： 修改程序中的时间参数。	合格	/
2	基本功能试验	7.2.4	满足标准要求。	合格	/
3	重复转换试验	7.4	满足标准要求。	合格	/
4	电压波动试验	7.5	满足标准要求。	合格	/
5	绝缘电阻试验	7.8	有绝缘要求的外部带电端子与壳体之间测得绝缘电阻值： 1# 大于 1000M Ω 2# 大于 1000M Ω 主电源输入端与壳体之间测得绝缘电阻值： 1# 348M Ω 2# 348M Ω	合格	/
6	接地电阻试验	7.9	接地电阻 (Ω): 1# 0.10 2# 0.09	合格	/
7	耐压试验	7.10	满足标准要求。	合格	/
8	高温试验	7.11	基本功能正常。	合格	/
9	低温试验	7.12	基本功能正常。 试验后，2#试样备电工作时间 (min): 210	合格	/
10	恒定湿热试验	7.13	基本功能正常。	合格	/
11	振动试验	7.14	基本功能正常。	合格	/
12	冲击试验	7.15	—	—	样品质量大于 5kg

国家消防电子产品质量监督检验中心
检验报告
检验结果汇总表

生产企业：广东艺光消防科技有限公司

No: Dz2017103222

产品型号：GB-C-100W-01

共 11 页 第 6 页

序号	检验项目	GB17945-2010 标准条款号	检验结果	结论	备注
13	静电放电抗扰度试验	7.16	基本功能正常。	合格	/
14	浪涌（冲击）抗扰度试验	7.17	基本功能正常。	合格	/
15	电源瞬变试验	7.18	基本功能正常。	合格	/
16	电压暂降、短时中断和电压变化的抗扰度试验	7.19	基本功能正常。	合格	/
17	射频电磁场辐射抗扰度试验	7.20	基本功能正常。	合格	/
18	射频场感应的传导骚扰抗扰度试验	7.21	基本功能正常。	合格	/
19	电快速瞬变脉冲群抗扰度试验	7.22	基本功能正常。	合格	/
20	外壳防护等级试验	7.23	1#、2#试样的外壳防护等级符合IP30要求。	合格	/

以下空白。

国家消防电子产品质量监督检验中心
检验报告

No: Dz2017103222

共 11 页 第 7 页

射频电磁场辐射抗扰度试验布置示意图

1、测试场地：3 米法半电波暗室

2、仪器设备：

设备名称	设备型号	校准状态
信号发生器	N5181A	合格
功率放大器	CBA1G-250	合格
组合天线	STLP 9128 D	合格

3、受试设备连接图：

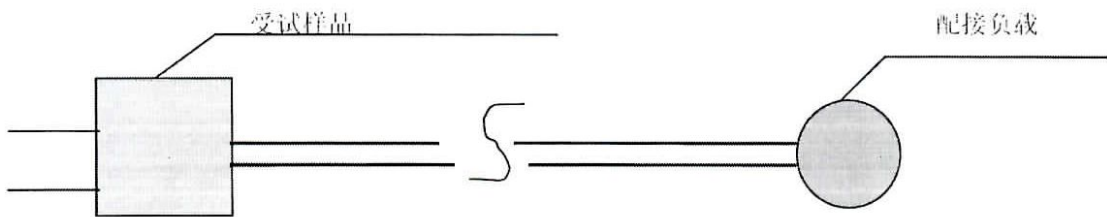

4、试验布置示意图：

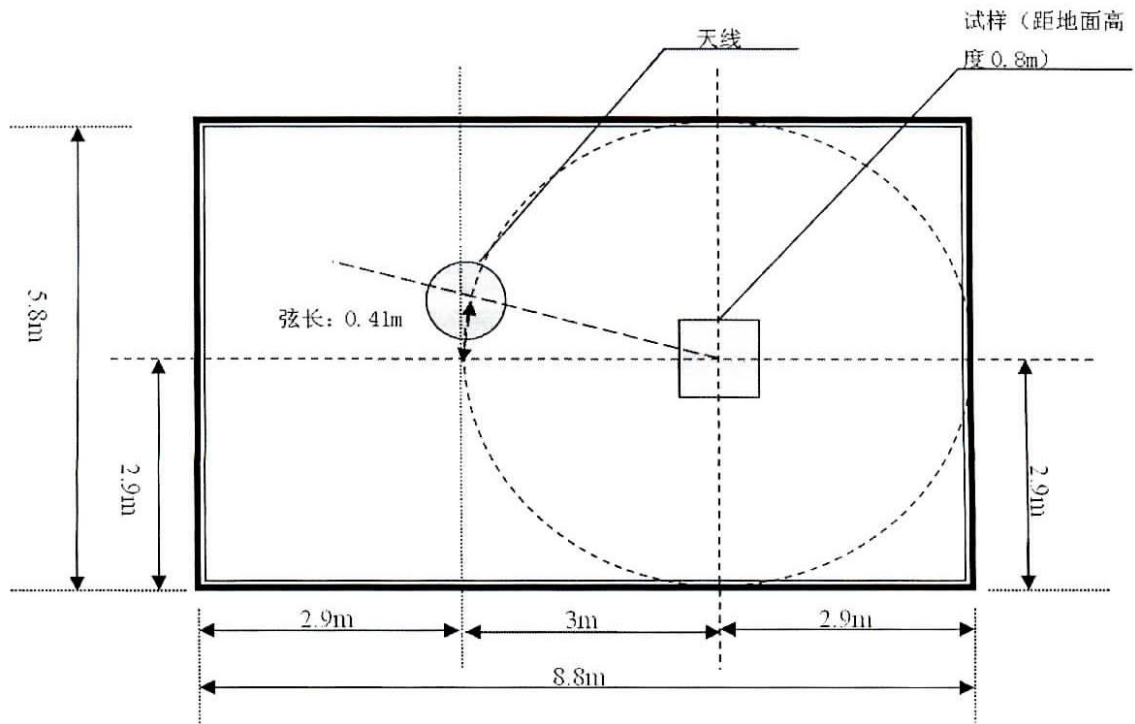

国家消防电子产品质量监督检验中心 检验报告

No: Dz2017103222

共 11 页 第 8 页

射频场感应的传导骚扰抗扰度试验布置示意图

1、测试场地：电磁屏蔽室

2、仪器设备：

设备名称	设备型号	校准状态
信号发生器	2023B	合格
功率放大器	CBA9450	合格
电磁注入钳	KEMZ801	合格
耦合去耦网络	CDN M016	合格

3、受试设备连接图：

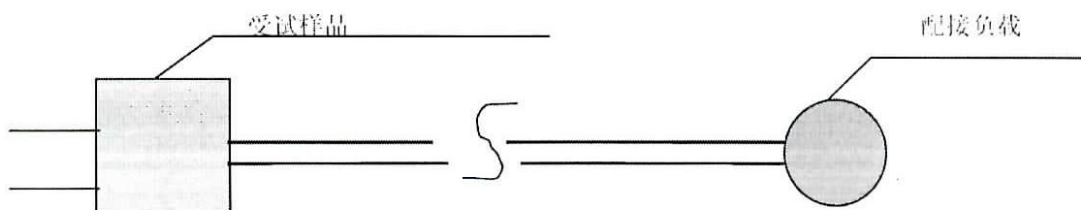

4、试验布置示意图：

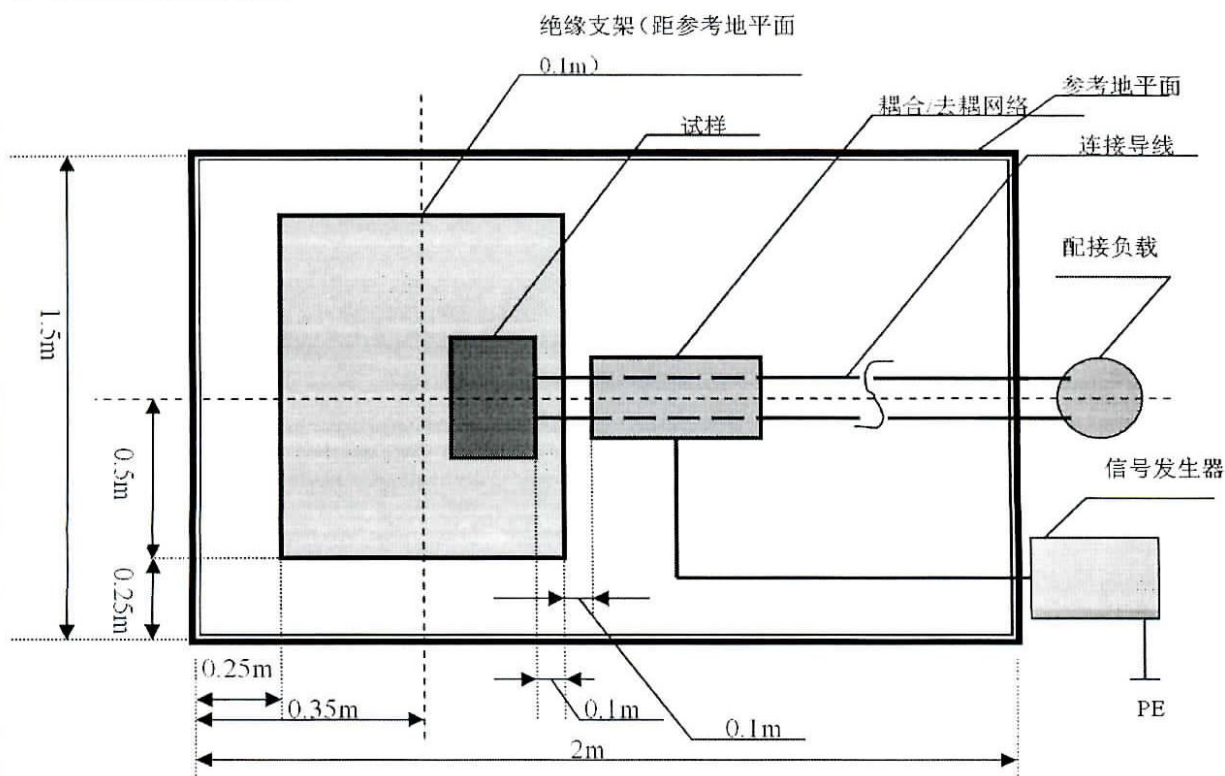

国家消防电子产品质量监督检验中心 检验报告

No: Dz2017103222

共 11 页 第 9 页

静电放电抗扰度试验布置示意图

1、测试场地：试验室

2、仪器设备：

设备名称	设备型号	校准状态
静电放电发生器	NSG435	合格

3、受试设备连接图：

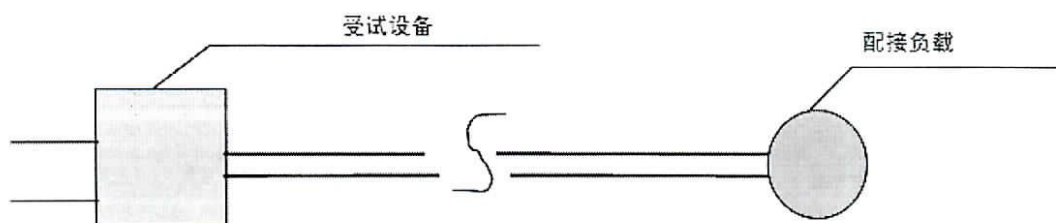

4、试验布置示意图：

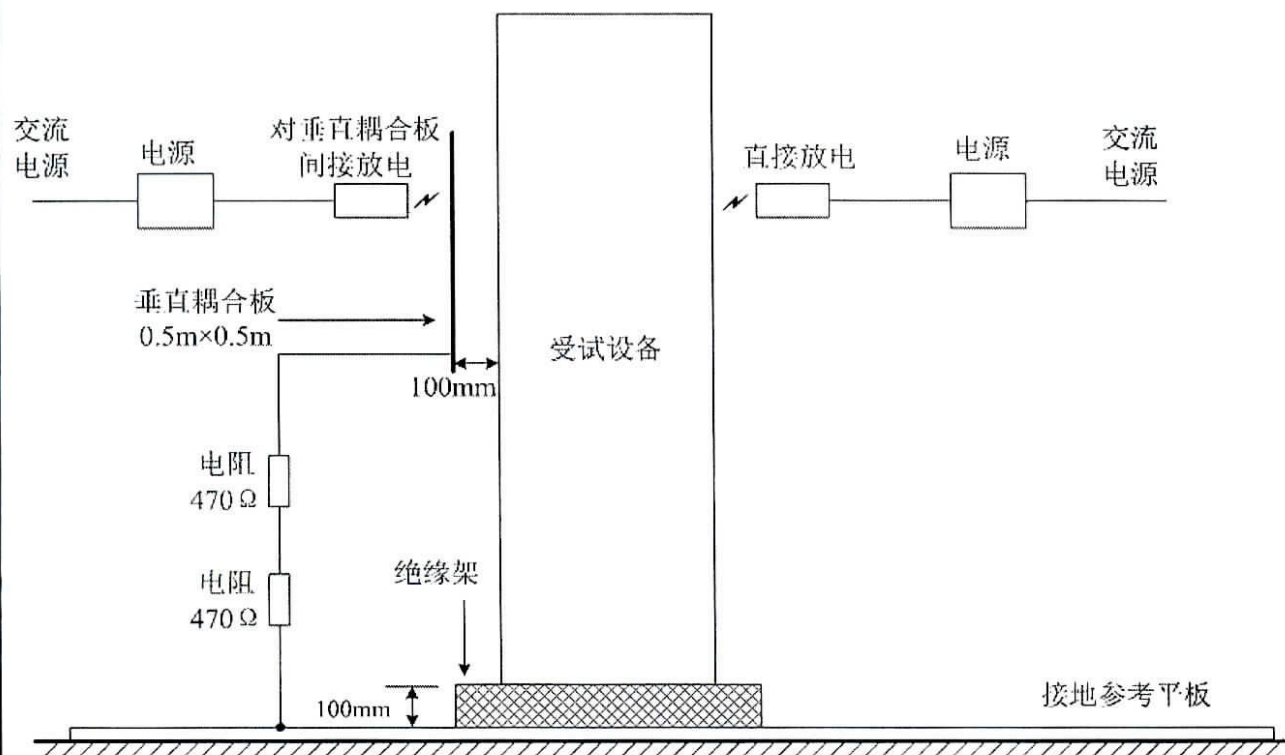

国家消防电子产品质量监督检验中心
检验报告

No: Dz2017103222

共 11 页 第 10 页

电快速瞬变脉冲群抗扰度试验布置示意图

- 1、测试场地： 试验室
- 2、仪器设备：

设备名称	设备型号	校准状态
电快速瞬变脉冲发生器	NSG2025	合格

- 3、受试设备连接图：

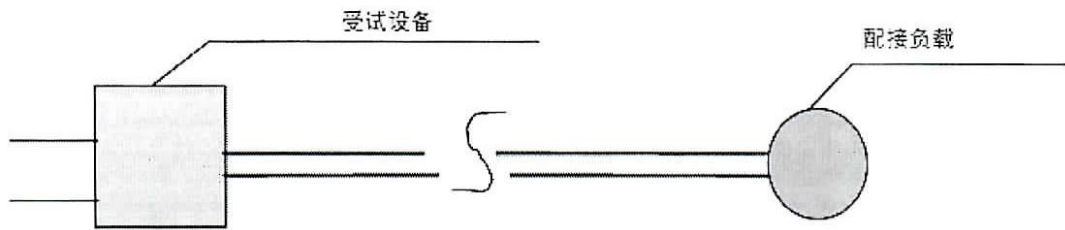

- 4、试验布置示意图：

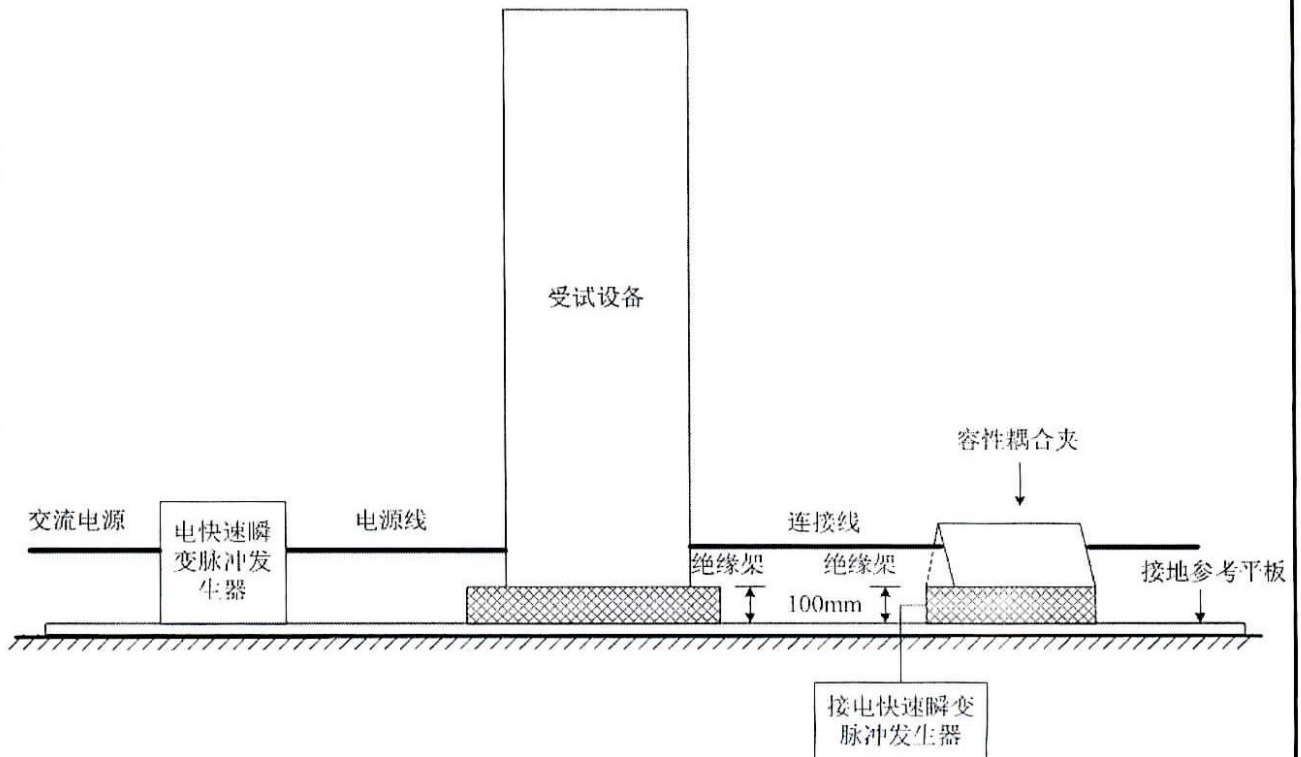

国家消防电子产品质量监督检验中心
检验报告

No: Dz2017103222

共 11 页 第 11 页

浪涌（冲击）抗扰度试验布置示意图

- 1、测试场地：试验室
- 2、仪器设备：

设备名称	设备型号	校准状态
浪涌发生器	NSG2050/CDN117	合格

- 3、受试设备连接图：

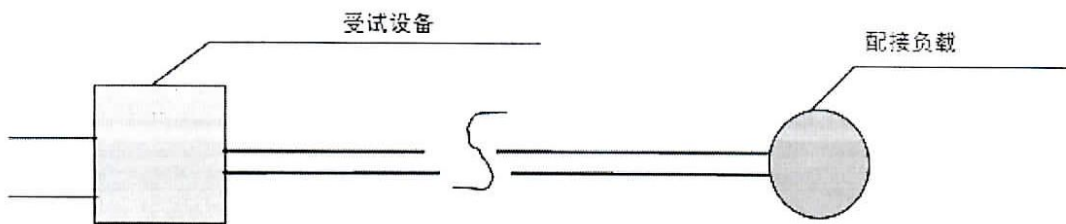

- 4、试验布置示意图：

